



附24小時換氣機能

搭載除菌離子

浴室暖房・換氣・乾燥機

含保證書

型號

BS-161H-CX-YS

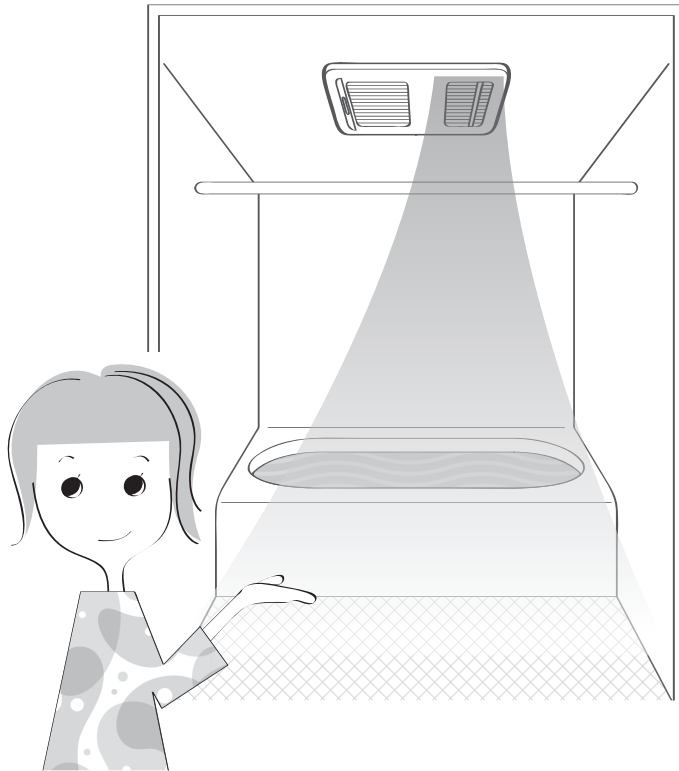

除菌離子標章及除菌離子(Plasmacluster)
為SHARP株式會社註冊的商標。



*此浴室暖房換氣乾燥機搭載了能產生高濃度除菌離子的裝置,安裝在浴室空間大小約為1600×2000mm時的最大風量運轉,在11點位置上(包含浴室角落)測得空氣中1cm³吹出風量離子數平均值為7000。

高濃度
プラスマクラスター 7000*

多樣化的
功能

1~2頁

使用方式

3~4頁

您需要知道
的事

6頁

安全注意事項

7~8頁

清潔打掃方式

19~20頁

疑似故障

21~22頁

電費概算

24頁

謝謝您購買浴室暖房・換氣・乾燥機。

使用前請詳細閱讀此說明書。請充分理解之後,正確使用本產品。

請務必閱讀7、8頁的「安全注意事項」。

- 使用者務必將使用說明書保管置於隨手可得的場所。
- 請仔細確認保證書上記載的購買日期・販售店家・保證內容等資料。
- 遺失此使用說明書或有不明瞭處,請洽詢販售店家或本公司。

安裝業者:務必將此使用說明書交予客戶妥善保管。

多樣化的功能

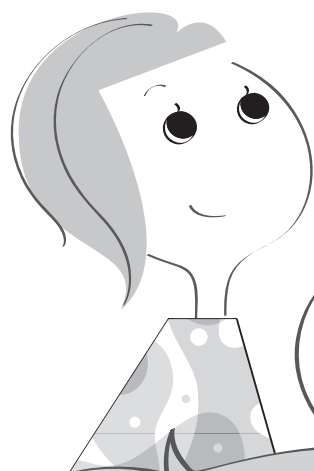
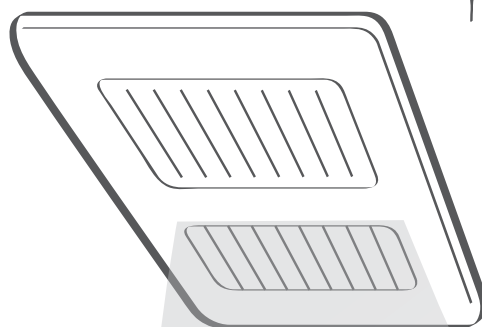

寒冷冬季

亦可健康沐浴！

浴室暖呼呼

暖房

▶ P.12



夏日送風 ~
身心舒適,不再悶熱！

一掃燥熱

涼風

▶ P.16

打造舒適的浴室環境:浴室暖房 · 換氣 · 乾燥機

換氣以外的

3大機能

乾燥衣物

乾燥

雨天也安心哦

一轉眼就乾！

▶ P.13,14,15

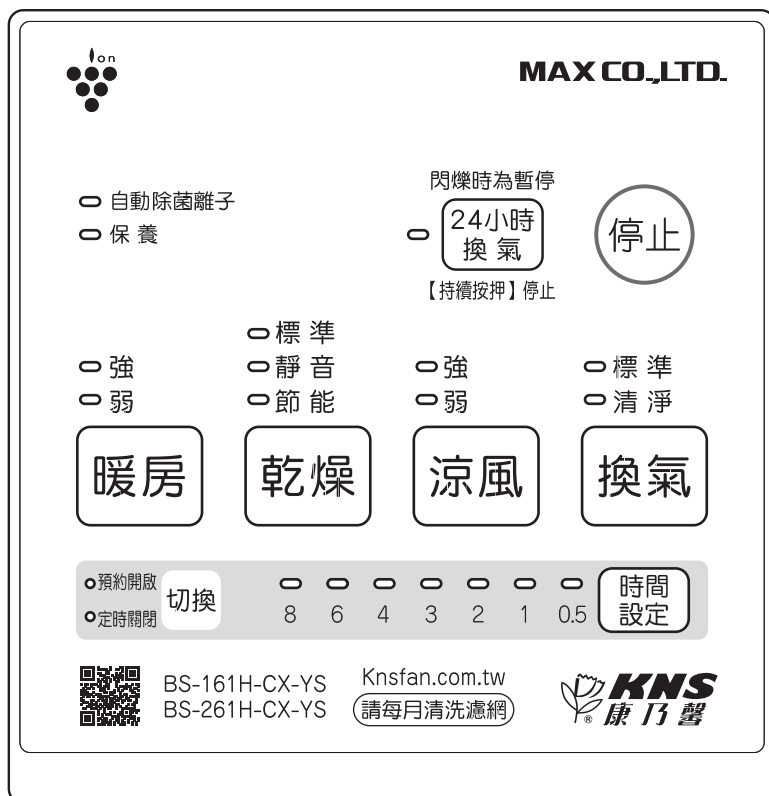

清晰按鍵

簡易操作！

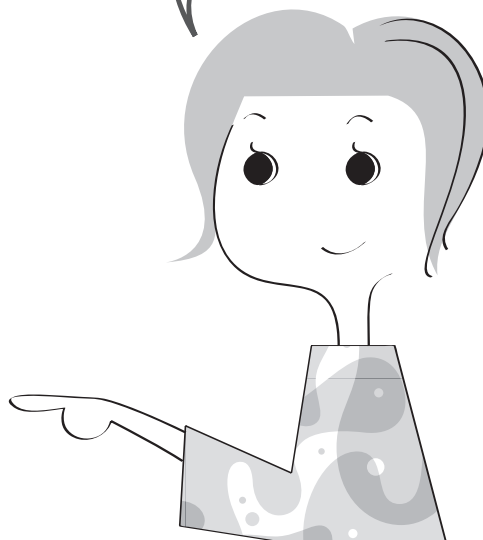

使用方法

聰明運用浴室暖房・換氣・乾燥機

方法 1

沐浴前先
選取暖房設定...

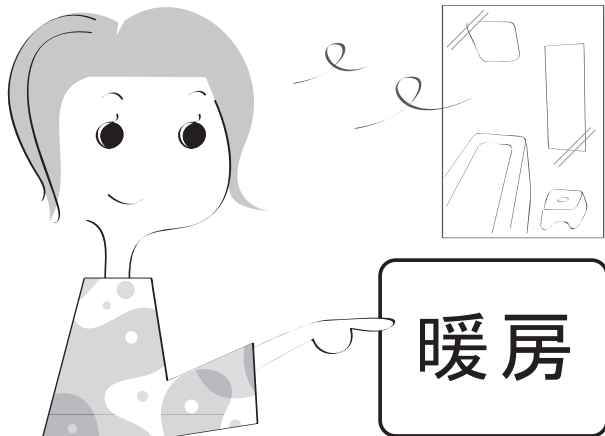

細項解說！
P.12

稍待一會兒 ...
完成暖和的
沐浴空間 ！

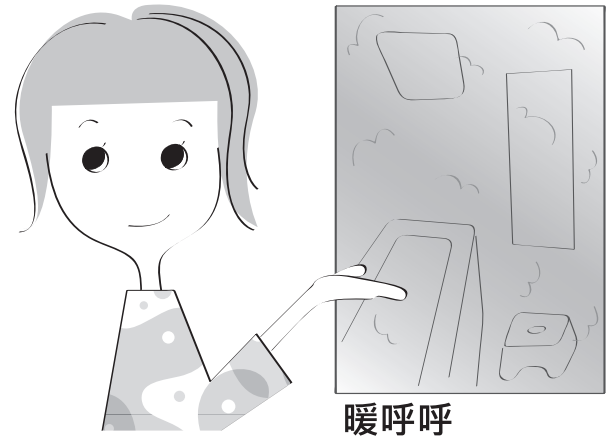

方法 2

衣物乾燥中時
更換衣物吊放
場所 ...

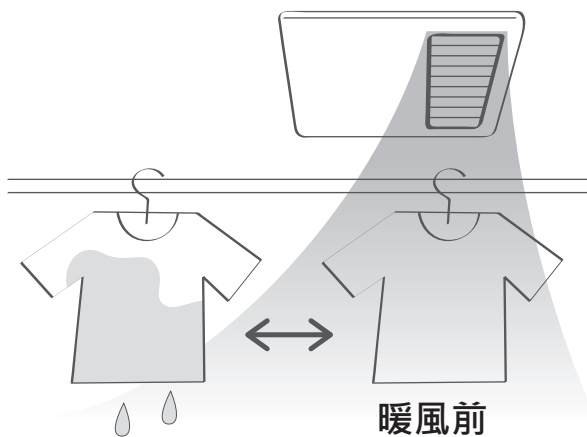

細項解說！
P.13, 14, 15

快速乾燥 ！
聰明乾燥 ！！



方法 3

夜晚的洗滌 ...
靜音乾燥。



睡覺時間
完成乾燥！

方法 4

少量衣物 ...
風乾燥。

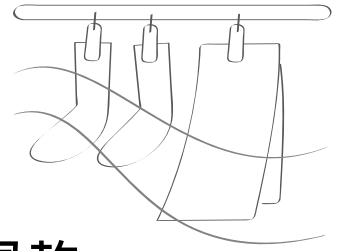

慢慢風乾,
節能省電！

方法 5

夏日的沐浴 ...
酷暑、涼風。



舒適沐浴！

方法 6

浴室的清掃 ...
寒冷、暖房。酷暑、涼風。



輕鬆清掃！

追加

確保長期順暢運轉使用 ...
每月一次的清潔打掃！

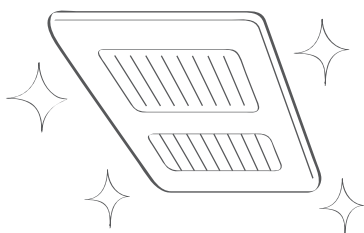

表面鑲板的髒汙

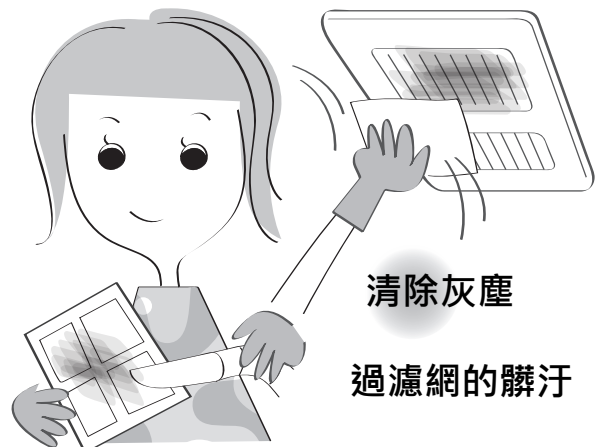

清除灰塵

過濾網的髒汙

目錄

多樣化的功能	1,2
使用方法	3,4
目錄	5
您需要知道的事	6
確認事項	6
安全注意事項 (請務必遵守)	7,8
各部的說明	9
各運轉的空氣流動	10
開啟電源 (停電後恢復供電時)	11
使用24小時換氣 (24小時換氣的設定和解除)	11
暖和浴室空間 (暖房)	12
衣物乾燥 (乾燥)	13,14,15
浴室的消暑 (涼風)	16
浴室換氣 (送風換氣)	17
清淨換氣	18
預約開啟 (預約運轉)	19
清潔打掃方式	19,20
疑似故障?	21,22
售後服務	23
另售零件	23
保養計劃	23
規格・電費概算	24
保證書	背頁

您需要知道的事

水滴

寒冷季節的沐浴如設定換氣功能,機器本體內會發生結露,有時會從本體滴落水滴,並非故障。



於沐浴中請暫時停止換氣或24小時換氣的運轉。另外,沐浴前設定乾燥或暖房運轉,建議事先將浴室和機器本體保持暖和。如仍無法改善水滴頻繁滴落的情況,可能是機器本體內部有水滴。請設定2小時以上的乾燥運轉使內部保持乾燥。



使用沐浴劑(特別是粉末狀)等,機器本體會吸附沐浴劑的成份,並附着在鑲板或過濾網上,可能使滴下的水滴着色,並非故障。

沐浴劑附着在鑲板時請用布仔細擦拭,附着在過濾網時請輕輕沖洗。此外,倒入沐浴劑時請暫時讓機器停止運轉(24小時換氣運轉的暫時停止)。

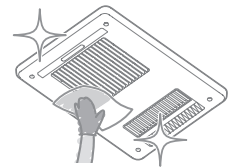

塵埃掉落

過濾網上附著的塵埃或過濾網無法捕捉的微粒塵埃,會附着在機器本體內部,偶而會掉落並非故障。

請著手清潔打掃過濾網。如無法改善,可能是塵埃堆積在機器本體內部。

請洽詢經銷商。

※點檢・清掃需付費。請勿自行進行拆解、點檢、清掃。

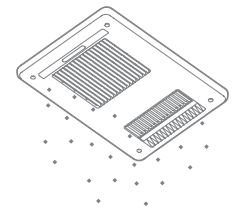

暖房效果

隨著浴室的種類、大小、季節,暖房效果不盡相同。寒冷季節不易暖和並非故障。

浴室冰冷時,建議於沐浴前約30分~1小時設定暖房功能。



浴室乾燥

浴室內的水滴(露水),一部分可能不易乾燥,並非故障。

嘎喳聲響

表面鑲板因溫度變化而膨脹,天花板等會發出磨擦聲響,並非故障。

運轉

乾燥、暖房運轉終了後,風扇約迴轉10秒後才停止。運轉是為冷卻加熱片,並非故障。

加熱片開啓關閉的聲響

乾燥・暖房運轉時,會視浴室溫度自動地開啓或關閉加熱片,「Kacha」的運作聲響,並非故障。

風乾燥模式

送風和短時間的暖風,是可讓衣物慢慢乾燥的運轉模式。設定時間的最後30分鐘才吹出暖風,在這之前無法吹出暖風,並非異常。

您需要確認的事

確認製品正確地安裝。請確認以下事項。

- 有無設置維修口。
- 出風口吹出的風向是否朝著沖澡區。
- 觸控器是否安裝於正確位置。
- 前置面板的4個釘孔蓋是否安裝。

上述項目如發現有任何瑕疵,請洽詢販售商家或安裝的相關業者。

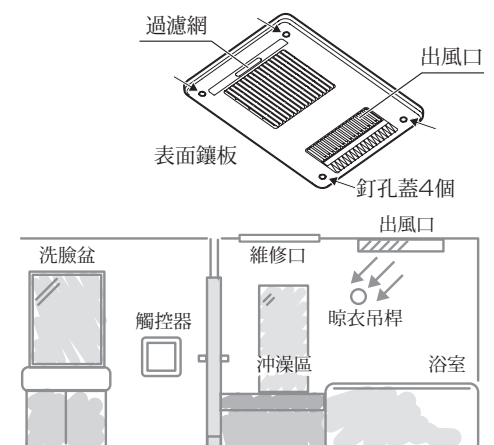







安全注意事項 (請務必遵守)

- 使用前請務必詳讀安全注意事項再正確地使用。
- 是記載與安全相關的重大內容事項,請務必遵守。
- 此處的「人」不僅包含使用者,還包括家族、訪客和讓渡機器的買方。

▼ 依錯誤使用的危險程度予以區分,並解說如下。

▼ 記號涵義如下所示。

 警告	標示可能會死亡或重傷的內容。
 注意	標示可能會輕傷或財物損失的內容。

 「禁止」	 「務必執行」
 「禁止拆解」	 「務必依照D種接地線施工,連接接地線」
 「禁止碰觸」	

警告

 禁止使用	<p>■ 勿使用於設置內鍋爐式澡盆(內釜風呂)的浴室內 排出的廢氣會逆干涉流至浴室內,恐引起一氧化碳中毒。</p> <p>■ 運轉中機器發出怪聲或異味,此外,感覺與平常的運轉有差異時,立即停止運轉並切斷配電盤的電源 ※請洽詢經銷商。</p> <p>發生異常仍持續運轉時,恐會引起火災或觸電。</p> <p>■ 勿使用交流電110V以外的電壓 可能發生火災・觸電・故障。</p> <p>■ 發現瓦斯洩漏時,勿操作觸控器・開關 可能發生爆炸或起火。請打開門窗進行通風換氣。</p> 
 禁止	<p>■ 附着乾洗用油劑、石油醚或稀釋劑、汽油、精油等的衣物,於洗滌後也絕對不使用乾燥模式干涉 恐因油的氧化熱引發自燃或起火。</p> <p>■ 不直接將冷熱水潑灑在本體各部或觸控器上 恐會觸電、故障或高溫水滴落引起的燒燙傷。</p> <p>■ 不於表面鑲板內安裝市售過濾網 可能發生火災・故障。</p> <p>■ 衣物乾燥時請勿忘記取出可燃物(口袋內的打火機或火柴) 恐引起火災。</p>
 禁止碰觸	<p>■ 乾燥・暖房模式時或剛停止運轉 請勿碰觸表面鑲板或晾衣吊桿 可能會引起燒燙傷。 前置面板</p>  <p>■ 不將手指或棒條等插入表面鑲板內 可能發生觸電・受傷・燒燙傷・故障。 ※勿拆卸表面鑲板</p> 
 禁止拆解・修理	<p>■ 勿進行改造。此外,除修理技士以外不進行拆解 可能火災・觸電・受傷。</p>
 務必遵守	<p>■ 保養期間內接受保養 恐因經年的劣化造成起火或受傷。</p> <p>■ 長時間直接暖風或送風朝身體吹襲 可能因臉或頭因長時間風的吹襲而暈眩、脫水或低溫燒燙傷、身體不適或損害健康。 特別是下列的使用者,於沐浴時需停止機器運轉或周遭提防意外發生。</p> <ul style="list-style-type: none"> ● 身體疲憊 ● 體質不適合三溫暖 ● 皮膚脆弱 ● 厭惡暖風直接吹襲 ● 皮膚感覺脆弱 ● 幼兒・老年・病患等無法自由行動的人 <p>■ 乾燥・暖房運轉時,浴室內的噴霧劑移至浴室外 熱氣可能會引發噴霧劑罐的破裂。</p>
 切斷電源	<p>■ 清潔打掃請先切斷配電盤的電源 (潮濕雙手不開啓/關閉電源) 恐會觸電。</p> 
 地線接續	<p>■ 地線是依接地工程確實安裝嗎?確認是否設置漏電斷電器 故障或漏電時恐會觸電。 ※請洽詢地線或漏電斷電器的電器工程業者。</p>

注意



禁止使用

- 清潔打掃時勿使用酒精、石油醚、稀釋劑、磨石粉、化學抹布、金屬鋼刷、鹼性洗劑、酸性洗劑、除霉劑等
表面鑲板和觸控器的故障、變色變形、掉落、標籤貼紙文字的脫落。
- 勿使用於家用之外的用途
此製品是浴室的換氣·乾燥·暖房用的機器,請勿當成業務用,壽命會明顯短縮。
又請勿用在食品·動植物·精密機器·美術品等的乾燥用途上,恐造成製品品質低下。
- 勿拆卸過濾網後使用
恐會發生火災、故障。
- 暖風·送風設定時勿直接朝向動植物
可能對動植物造成不良影響。



禁止

- 表面鑲板上不直接吊掛洗滌衣物等
恐會觸電·受傷·故障。
- 觸控器不用水擦拭
恐會觸電、故障。
- 勿讓幼兒操控機器 可能會發生意外。
- 勿使用於溫泉浴室或游泳池等地方。另外,勿使用溫泉水或含溫泉成份的沐浴劑
可能會造成表面鑲板的故障、變色、腐蝕。
- 晾乾過濾網時,不直接曝曬或用火烘乾
可能會受損或變色變形。
- 勿拆下表面鑲板、釘孔蓋
可能會掉落、故障。

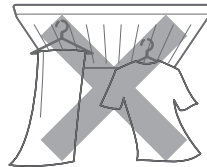

- 晾衣吊桿垂下時勿吊掛重的衣物
恐發生受傷或故障。

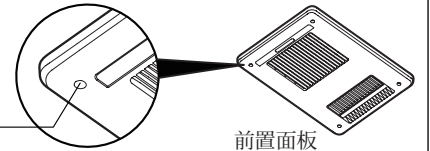
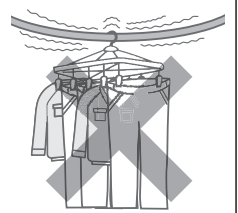

務必遵守

- 過濾網的清潔務必定期進行(約1個月1次)
過濾網一旦堵塞,可能運轉效率會下降或造成故障。
- 清潔打掃時,請使用中性的洗劑,且不直接噴灑。
確實擦拭乾淨,不殘留洗劑
可能造成表面鑲板和觸控器的故障、變色變形、掉落、標籤貼紙文字的脫落。
- 容易因熱而變形·受損的物品,請移至浴室外
浴室在暖房運轉時,可能變為高溫場所。
- 清潔打掃要在機器本體確實停止後實施。 注意安全以免跌倒,
並穿戴手套等(不穿易打滑的拖鞋或站在不穩定台上作業(如浴槽邊緣或浴槽蓋上等危險處)恐會造成受傷。
- 沐浴後設定換氣運轉模式
如沾附水滴長時間運轉,恐會發生故障。
- 乾燥·暖房運轉中,金屬製品會變燙,勿置放於直接接觸暖風的場所
可能會造成燒燙傷。



切斷電源

- 長時間沒使用時,請切斷配電盤 可能造成火災、漏電。
 - 打雷時請立即中止使用並切斷配電盤 可能引起故障。
- ※ 確認雷電遠離後才開啓配電盤。



注意安裝

- 清潔打掃時請確實地安裝過濾網
可能會因掉落而造成受傷。



確認安裝

- 確認本體和表面鑲板是堅固地安裝在浴室的天花板上
恐會因掉落造成受傷。
- 確認觸控器是否正確地安裝 可能會造成觸電、故障。
- 定期地確認天花板安裝部等是否受損
安裝部等一旦受損,可能會因火災、觸電或機器掉落導致人員財物的損傷。
- 確認表面鑲板的釘孔蓋確實地安裝
沒安裝時,可能會造成掉落或故障。

各部的說明

本體

本體安裝於浴室的天花板。
另細部造型可能與繪圖不同。

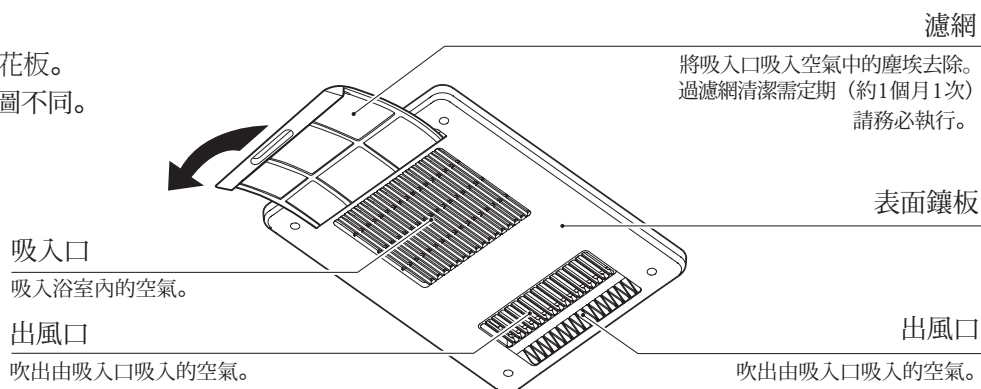

觸控器

觸控器是安裝於洗面台等的牆壁上。
另細部造型可能與繪圖不同。

自動除菌離子燈號自動除

菌離子產生中會亮燈。
參照P17

保養時間一到即閃爍。
參照P23

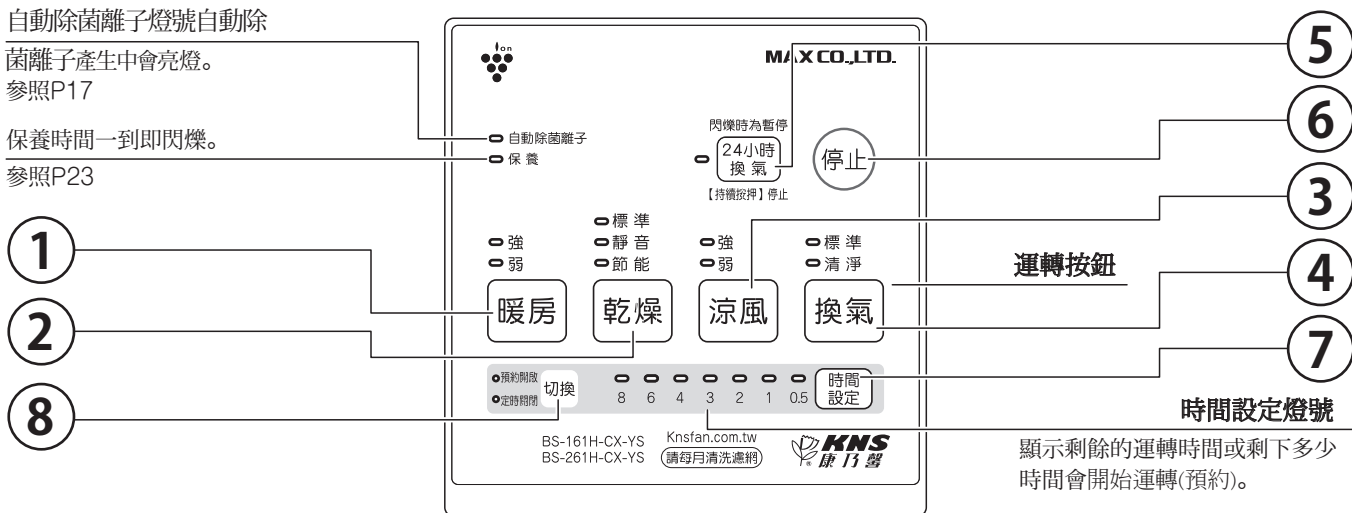

依照需求操作觸控器時,請正確地按下按鈕並確認燈號亮燈。

號碼	按鈕	功能	參照頁數	號碼	按鈕	功能	參照頁數
1	強 弱 暖房	浴室暖房 每按一次 「強」⇔「弱」 模式的切換。	P12	5	閃爍時為暫停 24小時換氣 【持續按押】停止	浴室內24小時換氣 每按一次 24小時換氣燈號亮燈 (運轉)⇔閃爍(暫停)。	P11
2	標準 靜音 風 乾燥	衣物的乾燥 每按一次 「標準」⇒「靜音」⇒「風」 模式的切換。	P13 P14 P15	6	停止	各運轉(24小時換氣以外) 停止	—
3	強 弱 涼風	浴室的消暑 每按一次 「強」⇔「弱」 模式的切換。	P16	7	時間設定	各運轉(24小時換氣以外)的 運轉時間和設定運轉時間 每按一次按鈕 時間設定燈號如下亮燈。 3⇒4⇒6⇒8⇒0.5⇒ 1⇒2⇒3⇒...	P12 P13 P16 P17
4	標準 清淨 換氣	浴室換氣 每按一次 「標準」⇔「清淨」 模式的切換。	P17 P18	8	預約開啟 定時關閉 切換	各運轉(24小時換氣以外)的 定時關閉(運轉時間)和 預約開啟(預約運轉)的切換 每按一次 「預約開啟」⇔「定時關閉」 模式的切換。	P19

各運轉的空氣流動

*除菌離子: 對於浮游於空氣中的黴菌等之除菌是保證有效用的。
已頑固附着壁面的黴菌是無法發揮功效。
但對於浮游的黴菌孢子是可抑制增生。

箭頭為風的流向。

→ 為(室溫)

➡ 為暖風

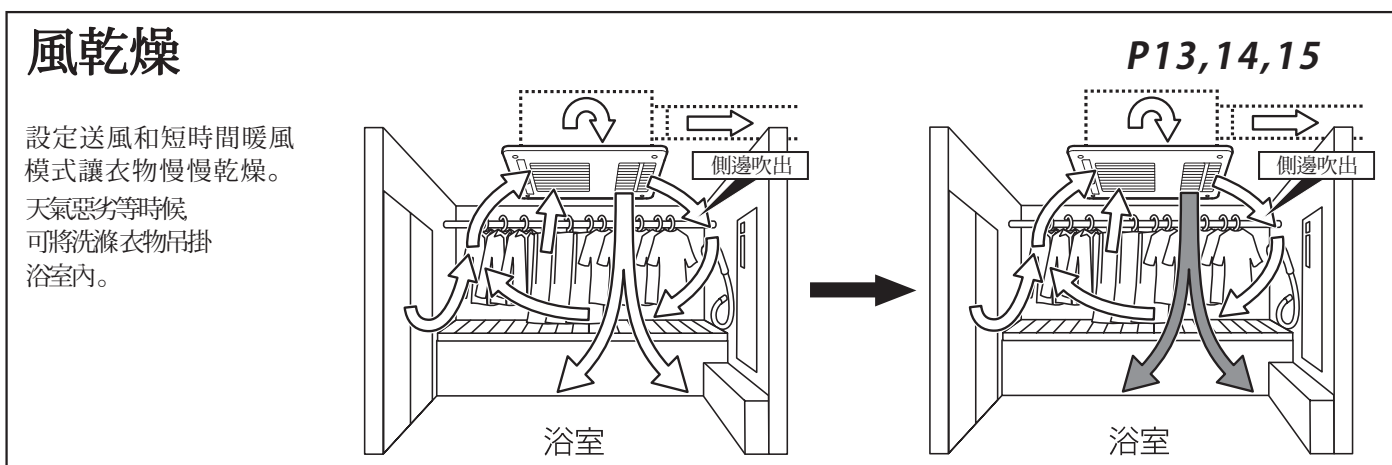
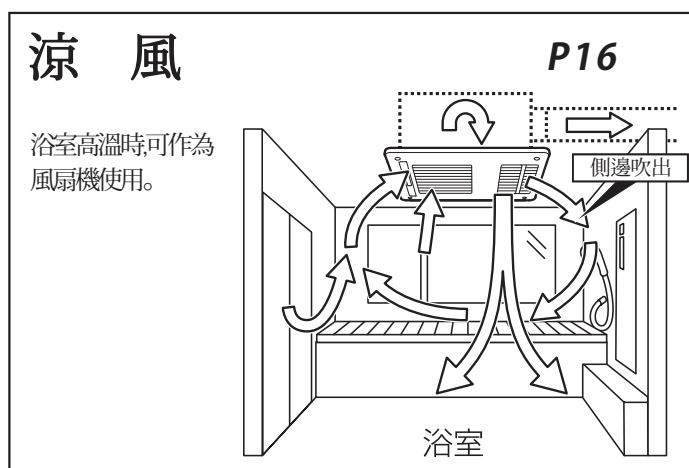
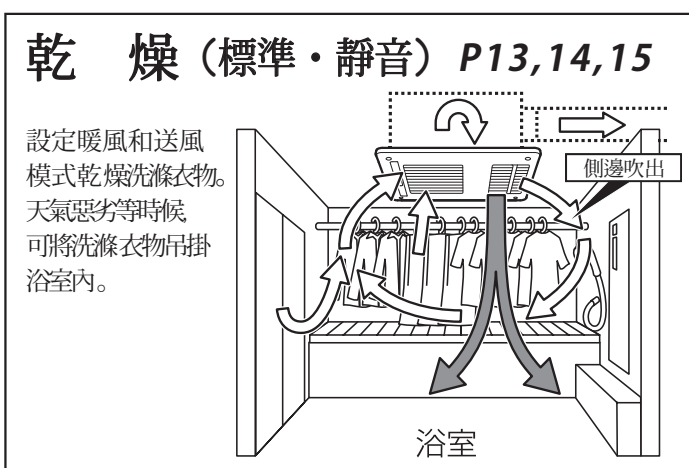
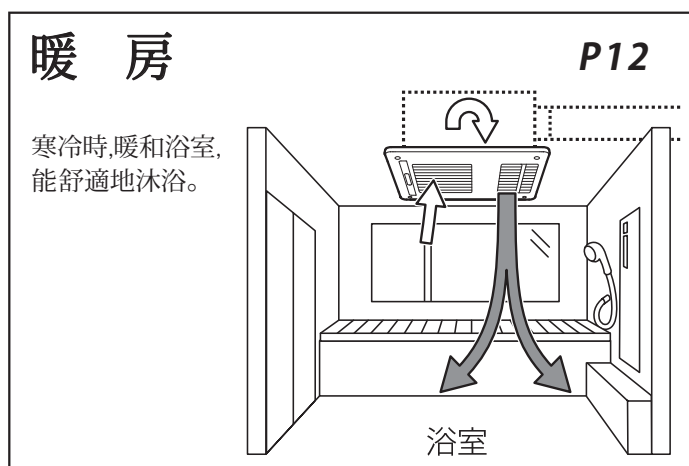
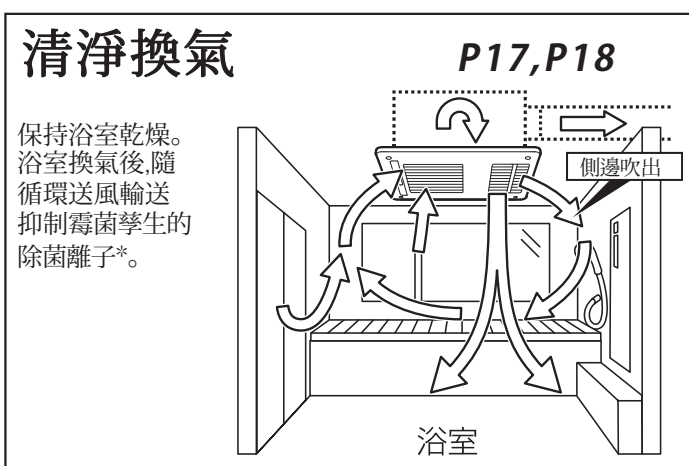
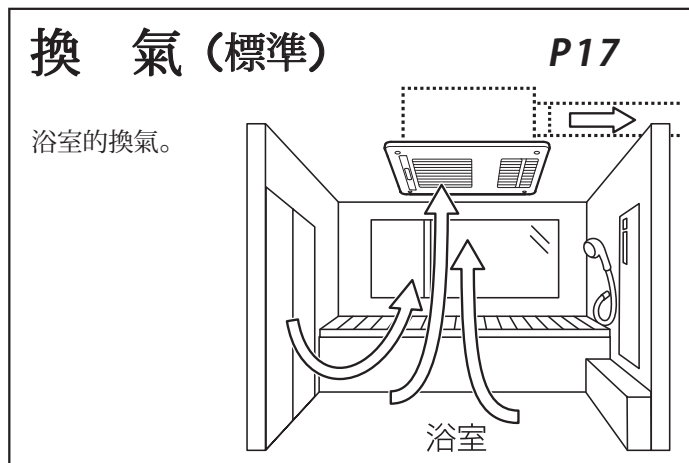
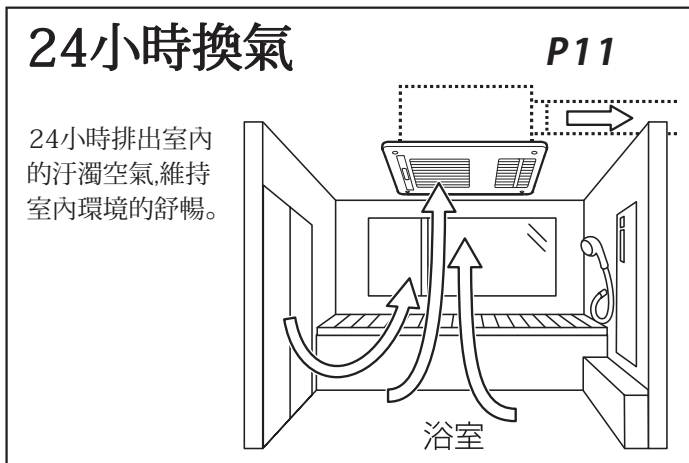

開啟電源 (停電後恢復供電時)

- ① 開啟配電盤內此機器的電源時,所有運轉燈號 (除24小時換氣燈號之外) 都會閃爍。
- ② 請按下24小時換氣的按鈕。所有運轉燈號皆熄燈, 24小時換氣燈號亮燈,開始運轉24小時換氣。

※其他燈號雖顯示但無運作時,請參照P21,22的「疑似故障?」。

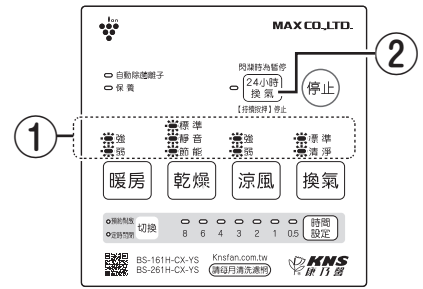

使用24小時換氣 (24小時換氣的設定和解除)

※設定「乾燥」「涼風」「暖房」「換氣」運轉時,是無法操作24小時換氣。需先按下停止按鈕停止運轉後才能進行操作。

24小時換氣的設定

觸控器的 **24小時換氣** 按鈕按下後,24小時換氣的燈號就會 **24小時換氣** 閃爍。

從吸入口吸入空氣。

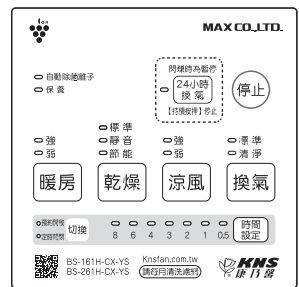

24小時換氣的解除

觸控器的 **24小時換氣** 按鈕持續按壓**3秒**以上, 24小時換氣燈號就會 **24小時換氣** 熄燈。

24小時換氣的暫停

觸控器的 **24小時換氣** 按鈕按下後,24小時換氣的燈號就會 **24小時換氣** 閃爍。

停止空氣的吸入。

暫停1小時。1小時過後自動地切換為24小時換氣運轉的模式。

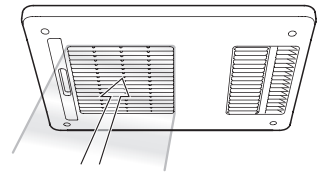

建議

- ◆在浴室內如身體感覺寒冷時,請利用「暫停」設定。
- ◆寒冷天氣的沐浴如設定換氣,機器本體內會結露,可能會從機器本體滴落水滴。沐浴中請暫時停止換氣運轉或24小時換氣運轉的設定。
- ◆24小時換氣運轉能使建物整體的換氣順暢,請留有浴室門通風口(百葉窗)和室外給氣口等。如無通風口則保持浴室門微開。浴室內有窗戶時,請關閉窗戶讓空氣由通風口(百葉窗)進出。

提醒

- ◇為減輕病態住宅症候群的症狀,從平成15年7月1日起,日本即依建築法規規定:所有建築物都有義務裝設24小時換氣設備。
- ◇由於24小時換氣是連續運轉的功能,故無法設定運轉的時間。
- ◇重新設定後或開啟電源的初期狀態時,一按下各運轉按鈕,都會自動地設定「24小時換氣」的模式。一旦各運轉終了便開始啟動「24小時換氣」的運轉。
- ◇切換為其他運轉模式時,燈號會立即作切換,惟啟動運轉可能需花數秒至數10秒的時間。

暖和浴室空間 (暖房)

暖風輸送至浴室。浴室寒冷時等請使用。但是浴室內溫度或直到暖和為止花費的時間,會因季節、室溫、浴室大小、材質、形狀、浴室內的乾燥狀態而變化。視狀況而定,有時浴室不易升溫或要花很久才會暖和。

① 暖房運轉

觸控器的 **暖房** 按鈕按下後,暖房燈號就會 **暖房** 亮燈。
出風口吹出暖風。

※從出風口吹出少許的風量,性能上沒問題。

② 選取運轉模式

觸控器的 **暖房** 按鈕每按一次會作 **暖房** ↔ **暖房** 如左圖之切換。
風量大 風量小

③ 設定運轉時間 (定時關閉)

觸控器的 **時間設定** 按鈕每按一次會作  如左圖之切換。

定時關閉:隨著時間的經過,燈號依序熄燈如右, 

俟所有燈號都熄燈時,暖房運轉即終了。

有關計時開啟請參照P19。

※暖房運轉時間的初期設定為1小時。

設定24小時換氣時,運轉時間僅能設定1小時。

※第二次以後就會記憶上次設定的運轉時間。但是,如果解除24小時換氣後設定「暖房」運轉時間為1小時以上,之後24小時換氣運轉後切換「暖房」模式時仍會記憶1小時的運轉。

④ 暖房的停止

觸控器的 **停止** 按鈕按下後,暖房燈號就會 **暖房** 熄燈。

停止後,24小時換氣燈號亮燈時,即會切換為24小時換氣的運轉。

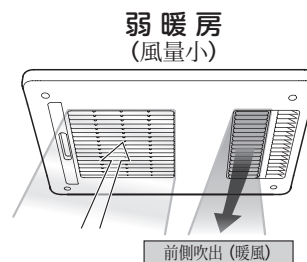
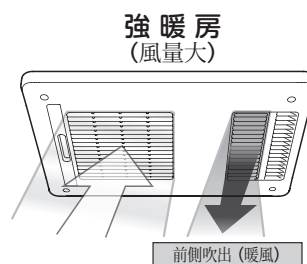
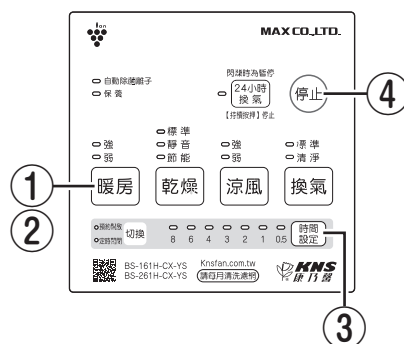

建議

◆浴室寒冷時,建議於沐浴前約30分~1小時,設定暖房模式。

提醒

- ◇身體潮濕時,避免直接接觸風向,可能感覺寒冷。
- ◇暖風是在運轉開始後溫度才會徐徐地上昇。
- ◇浴室寒冷時,可能暖風的升溫需花較久時間。
- ◇無法設定溫度。
- ◇切換為其他運轉模式時,燈號會立即作切換,惟啟動運轉可能需花數秒至數10秒的時間。
- ◇冬天等浴室周邊溫度低時,可能無法維持很暖和。
- ◇因為是由天花板吹出的暖風,可能腳底會感到寒冷。
- ◇運轉中避免浴室內的溫度太高,可能在中途關閉暖氣而吹出室溫的風。
- ◇持續暖風↔風(室溫)的運作模式。



注意

暖房運轉中或剛停止運轉時,請勿碰觸表面鑲板或晾衣吊桿,恐會造成燒燙傷。

衣物乾燥 (乾燥)

洗滌衣物的暖風乾燥。

標準乾燥

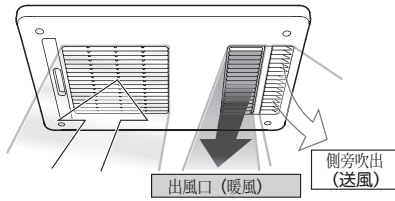

靜音乾燥

減少噪音模式。
花費的時間比標準乾燥還久。

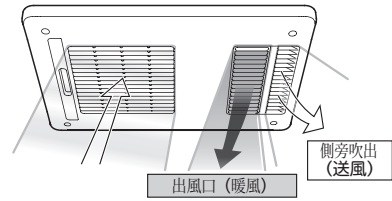

建議

◆通常是以「標準乾燥」運轉模式進行衣物類的乾燥。雖然乾燥時間較費時,建議於夜間等需安靜乾燥衣物時設定「靜音乾燥」運轉模式。另外的方法:乾燥時間更久但可省下電費(標準乾燥的1/4),建議設定「風乾燥」運轉模式。

衣物類乾燥時間的基準 **P15**

① 乾燥運轉

觸控器的 **乾燥** 按鈕按下後,乾燥燈號就會 **乾燥** 亮燈。

出風口吹出暖風而側邊的出風口是吹出室溫的風。

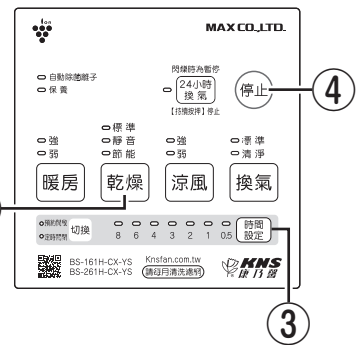

② 選取運轉模式

觸控器的 **乾燥** 按鈕每按一次,會作 **乾燥** ⇒ **乾燥** ⇒ **乾燥** 如左圖的切換。

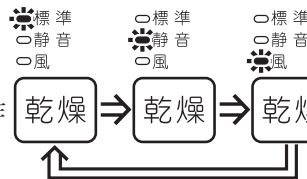

③ 設定運轉時間 (定時關閉)

觸控器的 **時間設定** 按鈕每按一次,會依序 **8 6 4 3 2 1 0.5** 如左圖作切換。

定時關閉:隨運轉時間經過,燈號依序熄燈如右。 **8 6 4 3 2 1 0.5** 時間設定

俟所有燈號都熄燈時,乾燥運轉即終了。

在這期間,自動除菌離子燈號閃爍。之後自動除菌離子和換氣清淨燈號亮燈,邊釋
出除菌離子邊由出風口吹出室溫的風。 60分鐘後運轉終了。

有關預約開啟,請參照P19。

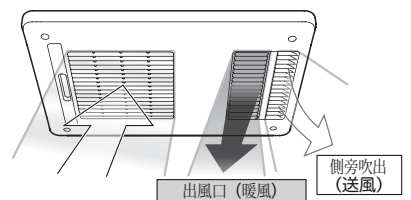

※運轉時間的初期設定: 標準、靜音乾燥模式為3小時,風乾燥模式為6小時。

※第二次以後會記憶上次設定的運轉時間。

※定時關閉並不包含計算除菌離子在浴室內循環的時間。

④ 停止乾燥

觸控器的 **停止** 按鈕按下後,乾燥燈號就會 **乾燥** 熄燈。

停止後,24小時換氣燈號亮燈時,即會切換為24小時換氣的運轉。



設定室溫風讓洗滌衣物慢慢地乾燥,僅有短時間的暖風送風,是省電的乾燥設定模式。

風乾燥

能節省電費的設定模式。

衣物約2kg(20°C)時風乾燥需約6小時。

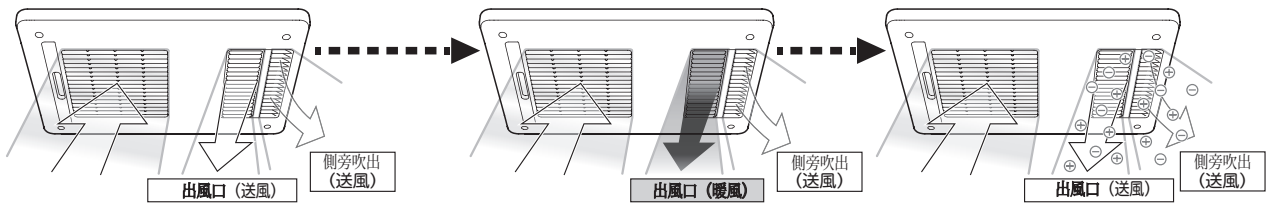

風乾燥模式運轉6小時的本體運作和觸控器的顯示 (加熱片ON)

送風
5小時30分 (可以設定變更)

自動除菌離子燈號閃爍

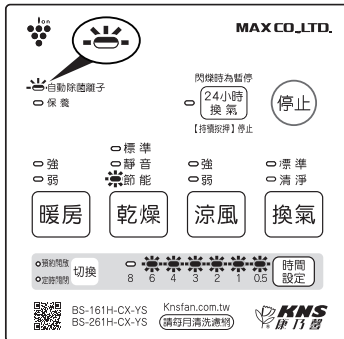

溫風+送風 (ヒーターON)
30分 (固定)

自動除菌離子燈號閃爍

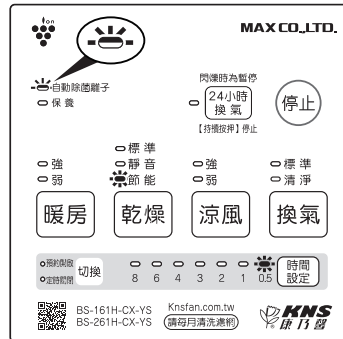

送風 (除菌離子)
60分 (固定)

自動除菌離子燈號亮燈

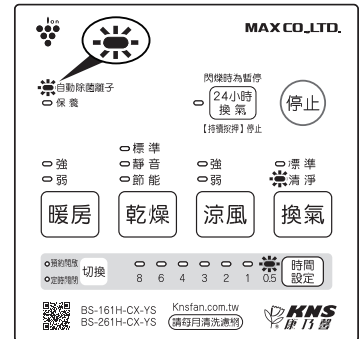

觸控器顯示



建議

- ◆建議在乾燥完畢後儘快將衣物收好。吊掛時間太久會讓衣物變濕。
- ◆發現衣物仍些微潮濕時,設定30分標準乾燥運轉模式,啟動加熱片讓暖風將衣物充分吹乾。

提醒

- ◇暖風是在開始運轉後才會徐徐地升溫。浴室寒冷時,可能暖風的升溫需花較久時間。
- ◇無法設定溫度。
- ◇乾燥所需時間會因季節、室溫、浴室大小、材質、形狀、浴室內的乾燥狀態、洗滌物的種類、脫水狀態和吊掛位置而有差異,可能會有乾燥不良的情形。設定的乾燥時間無法將衣物乾燥時,請再設定乾燥運轉模式。
- ◇請勿設定暖房模式乾燥衣物。
浴室內的濕氣,造成衣物不易乾燥。
- ◇切換為其他運轉模式時,燈號會立即作切換,惟啟動運轉可能需花數秒至數10秒的時間。
- ◇溫度低時(0°C以下)或濕氣重的梅雨季時,設定風乾燥模式可能無法使衣物乾燥。
- ◇除菌離子:對於浮游於空氣中的黴菌等之除菌是保證有效用的。
已頑固附着壁面的黴菌是無法發揮功效。但對於浮游的霉菌孢子是可抑制增生。

注意

- 乾燥運轉中或剛停止運轉時,請勿碰觸表面鑲板或晒衣吊桿。
可能會燒燙傷。
- 使用樹脂衣架或晒衣竿時,請注意。
可能會變形。

聰明乾燥衣物的方法

步驟 1 衣物吊掛在晒衣吊桿前,必須做的

洗滌物充分脫水



充分脫水

擦拭壁面等的水滴



蓋上浴槽蓋



ふたを
開めましょう

檢查過濾網髒汙
髒汙即進行清潔打掃

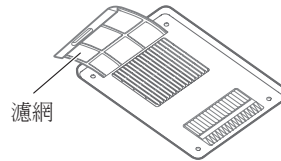

濾網

打開浴室門的通風口
(百葉窗)
如無通風口則浴室門
微開

步驟 2 晒衣吊桿上衣物的吊掛方式

吊掛衣物要適度間隔
才能晾乾

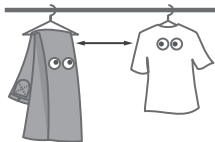

不易晾乾的衣物吊掛中間
容易晾乾的衣物吊掛兩側

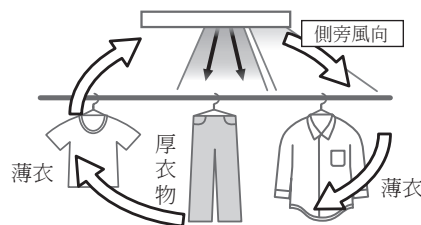

薄衣

厚衣

薄衣

長度太長不易晾乾的
衣物,如左圖標示
方法晾乾



步驟 3 衣物乾燥的空間範圍

洗滌物倘若沒能如右圖
所示吊掛在能晾乾的
範圍內,衣物不易晾乾

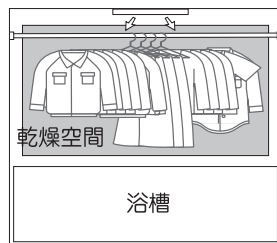

乾燥空間

浴槽

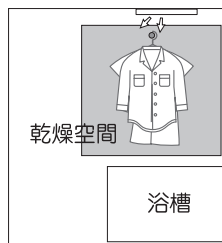

乾燥空間

浴槽

步驟 4 衣物乾燥中的確認

視晾乾的情況,
中途更換吊掛
位置

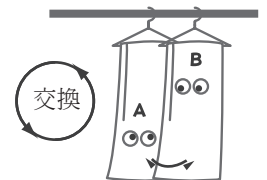

交換

衣物重量和乾燥時間的基準

乾燥模式	標準	静音	風
乾燥圖	衣物的重量和乾燥時間 (浴室周邊溫度:20°C)	乾燥時間	乾燥時間
	浴室周邊溫度變化和乾燥時間	乾燥時間	乾燥時間

* 乾燥所需時間會因季節、室溫、浴室大小、材質、形狀、浴室內的乾燥狀態、洗滌物的種類、脫水狀態和吊掛位置而有差異,可能會有不易乾燥的情形。

- * 量測條件
- 浴室周邊濕度:60%
 - 乾燥時間,是衣物重量回復到洗滌前重量的時間
 - 用洗衣機將洗滌衣物脫水9分鐘
 - 浴室無水滴的乾燥狀態
 - 浴室大小:1.6m×2.0m×2.1m的系統浴室(有保溫材)
 - 無熱水,有浴槽蓋

* 衣物

衣物重量約 5 KG	大人睡衣 2件 大人睡褲 2件 T恤 2件 大人長褲 2件 作業服上衣1件 襯衫 2件 大人休閒上衣1件 浴巾1條 毛巾1條	衣物重量約 2 KG	大人睡衣 2件 T恤2件 襯衫2件 浴巾1條 毛巾1條 大人睡褲 2件 大人內褲 2件 大人襪子 2雙 大人內褲 2件
	兒童短褲 1件 兒童T恤 2件 大人休閒褲 1件 作業服褲子1件		

浴室的消暑（涼風）

浴室的送風。夏天等浴室悶熱時,可代替電風扇使用。

① 涼風運轉

觸控器的 **涼風** 按鈕按下後, 就會讓 **涼風** 燈號亮燈。

兩出風口是吹出室溫的風。

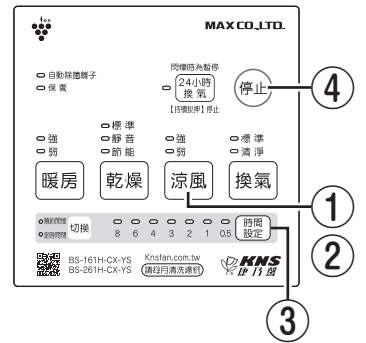

② 選取運轉模式

觸控器的 **涼風** 按鈕每按一次,會作 **涼風** ↔ **涼風** 如左圖的切換。

③ 設定運轉時間（定時關閉）

觸控器的 **時間設定** 按鈕每按一次,會作 **8 6 4 3 2 1 0.5** 如左圖的切換。

定時關閉:隨運轉時間的經過,燈號依序熄
燈如右。

俟所有燈號都熄燈時,涼風運轉即終了。

有關預約開啟,請參照P19。

※運轉時間的初期設定為3小時。

※第二次以後就會記憶上次設定的運轉時間。

④ 停止涼風

觸控器的 **停止** 按鈕按下後, 就會讓 **涼風** 燈號熄燈。

停止後24小時換氣燈號亮燈時,切換為24小時換氣運轉。

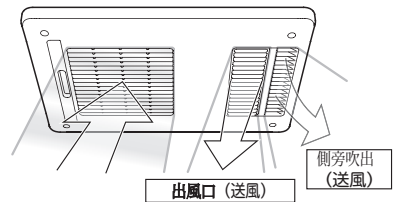

建議

◆依個人喜好,請選擇強/弱。

提醒

- ◇無法設定溫度。
- ◇涼風機能是浴室內空氣循環的機能,並非涼風送風的機能。
- ◇切換為其他運轉模式時,燈號會立即作切換,惟啟動運轉可能需花數秒至數10秒的時間。

浴室換氣 (送風換氣)

浴室除濕的換氣。沐浴等浴室使用後的運轉。

① 換氣運轉

觸控器的 **換氣** 按鈕按下,就會讓 **換氣** 燈號亮燈。



② 選取運轉模式

觸控器的 **換氣** 每按下一次,就會作 **換氣** ↔ **換氣** 如左圖的切換。



標準換氣時,是從吸入口將風量吸入。

※從兩出風口吹出少許的風量,性能上沒問題。

清淨換氣時,兩出風口皆吹出室溫風量。

③ 設定運轉時間 (定時關閉)

觸控器的 **時間設定** 每按下一次,就會作 **時間設定** 如左圖的切換。



定時關閉:會隨著運轉時間的經過,燈號依序如

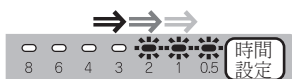

右熄燈,所有燈號熄燈時,即是換氣運轉終了。

清淨換氣時,在設定時間內,進行浴室內的換氣(循環和排氣)運轉。在此期間,自動除菌離子燈號閃爍。

之後,自動除菌離子燈號亮燈,除菌離子在一定時間(60分)內於浴室內循環。

有關預約開啟,請參照P19。

※運轉時間的初期設定為3小時。

※第二次以後會記憶上次設定的運轉時間。

※定時關閉並不包含計算除菌離子在浴室內循環的時間。

④ 停止換氣

觸控器的 **停止** 按鈕按下後,就會讓 **換氣** 燈號熄燈。



停止後,24小時換氣燈號亮燈時,即會切換為24小時換氣的運轉。

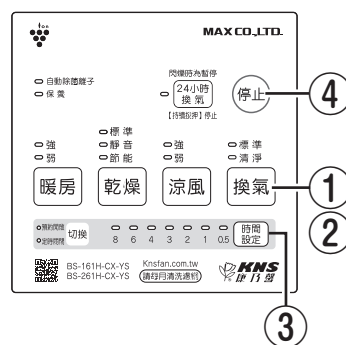

標準換氣

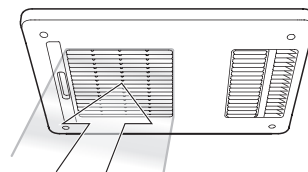

浴室除濕的換氣。

清淨換氣

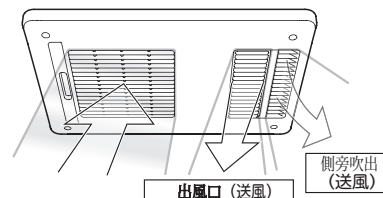

與標準換氣相比,排氣量更多,一邊進行浴室內空氣的循環一邊換氣。

清淨換氣

進行浴室內空氣的換氣（循環和排氣）運轉後，在一定時間內（60分）釋出能抑制黴菌的除菌離子於浴室內。

清淨換氣運轉3小時運轉設定時的本體運作和觸控器顯示

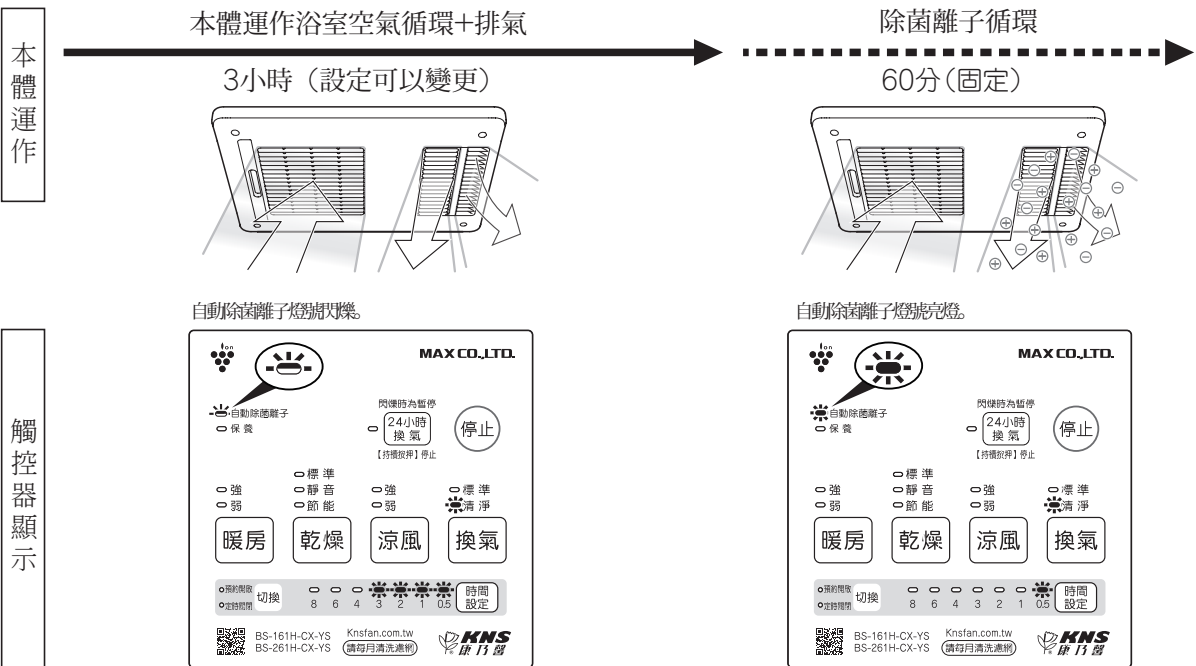

聰明的浴室乾燥方法

1. 浴槽內有冷熱水時，請蓋上蓋子。
2. 壁面等附着水滴（露水）時，請擦拭乾淨。
3. 請開啓浴室門的通風口（百葉窗）。沒有通風口時，請將浴室門稍微打開。
4. 設定換氣運轉模式運轉3小時以上。

※換氣所需時間會因浴室的種類大小和季節而有所差異。

請依照使用狀況設定運轉時間。

※換氣時間的基準是3小時以上，會因浴室的種類大小和季節而有所差異。

請依照使用狀況設定運轉時間。

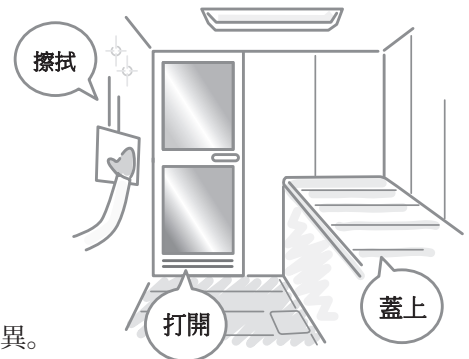

建議

- ◆沐浴後建議設定換氣運轉。提高浴室乾燥效果並同時排出異味。
- ◆寒冷天氣的沐浴如設定換氣，機器本體內會結露，可能會從機器本體滴落水滴。如在意水滴的滴落，請停止換氣運轉或暫時停止24小時換氣的運轉。

提醒

- ◇切換為其他運轉模式時，燈號會立即作切換，惟啓動運轉可能需花數秒至數10秒的時間。
- ◇天花板、牆壁、檯面等的水滴可能不易乾燥。
- ◇除菌離子：對於浮游於空氣中的黴菌等之除菌是保證有效用的。已頑固附着壁面的黴菌是無法發揮功效。但對於浮游的霉菌孢子是可抑制增生。

預約開啟 (預約運轉)

預約開啟是設定剩餘多少時間後運轉模式會開始運轉 (即預約運轉)。

① 選取運轉模式

暖房 **乾燥** **涼風** **換氣** 請按下欲選取的機能模式。

預約開啟 定時關閉 切換 燈號亮燈,開始運轉。

② 設定運轉時間 (定時關閉)

觸控器的 **時間設定** 按鈕每按一次,就會  切換 如左圖作切換。

請設定運轉時間。

③ 預約運轉

定時關閉設定後, **切換** 按下此按鈕。預約開啟 預約開啟 定時關閉 切換 燈號亮燈,停止運轉。

時間設定 按鈕是設定幾小時後開始運轉。

例如右圖  的情況,是4小時後開始運轉。

調整至欲啟動的時間即完成設定。

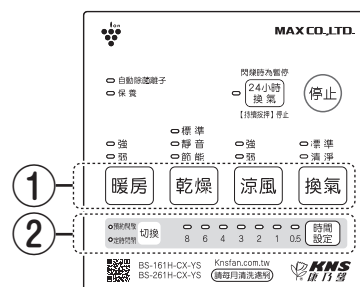

清潔打掃方式

警告

- 不直接將冷熱水潑灑在本體各部或觸控器上
恐會觸電、故障或高溫水滴落引起的燒燙傷。
- 切斷配電盤的電源(勿用潮濕的手開啟/關閉)
可能會觸電。

注意

- 清潔打掃時勿使用酒精、石油醚、稀釋劑、磨石粉、化學抹布、金屬鋼刷、鹼性洗劑、酸性洗劑、除霉劑等
可能造成表面鑲板和觸控器的故障、變色變形、掉落、標籤貼紙文字的脫落。
- 清潔打掃時,請使用中性洗劑,且不直接噴灑。
確實擦拭乾淨,不殘留洗劑
可能造成表面鑲板和觸控器的故障、變色變形、掉落、標籤貼紙文字的脫落。
- 過濾網的清潔務必定期進行(約1個月1次)
濾網一旦堵塞,可能運轉效率會下降或造成故障。
- 勿碰觸風扇、加熱片,或插入手指、棒條
可能會造成觸電·受損·燒燙傷·故障。
- 不拆下表面鑲板的釘孔蓋
可能會掉落或故障。
- 清潔打掃要在機器本體確實停止後實施。 注意安全以免跌倒,
並穿戴手套等(不穿易打滑的拖鞋或站在不穩定台上作業(如浴槽邊緣或浴槽蓋上等危險處)
恐會造成受傷。
- 清潔打掃時請確實地安裝過濾網
可能會因掉落而造成受傷。
- 不於表面鑲板內安裝市售濾過網
可能發生火災·故障。

清潔用具的準備

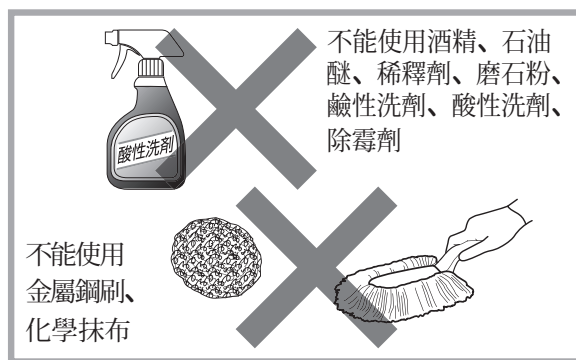
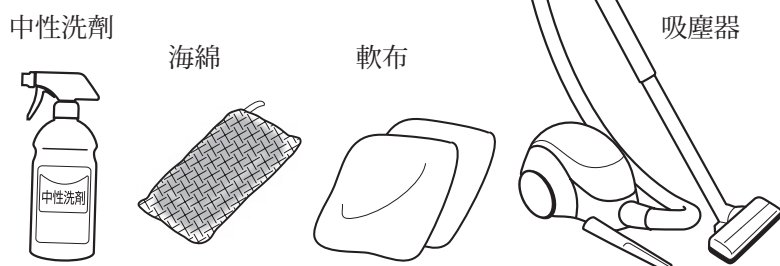

每月1次 請務必清潔打掃。

- ① 停止運轉並關閉配電盤的電源,俟送風口周邊都完全冷卻為止。
- ② 拉開濾網把手取出濾網。
- ③ 用吸塵器清除塵埃等。
- ④ 使用浸泡溫水並擰乾的布,輕輕擦掉前置面板或觸控器的髒汙。
- ⑤ 過濾網照原方式安裝。

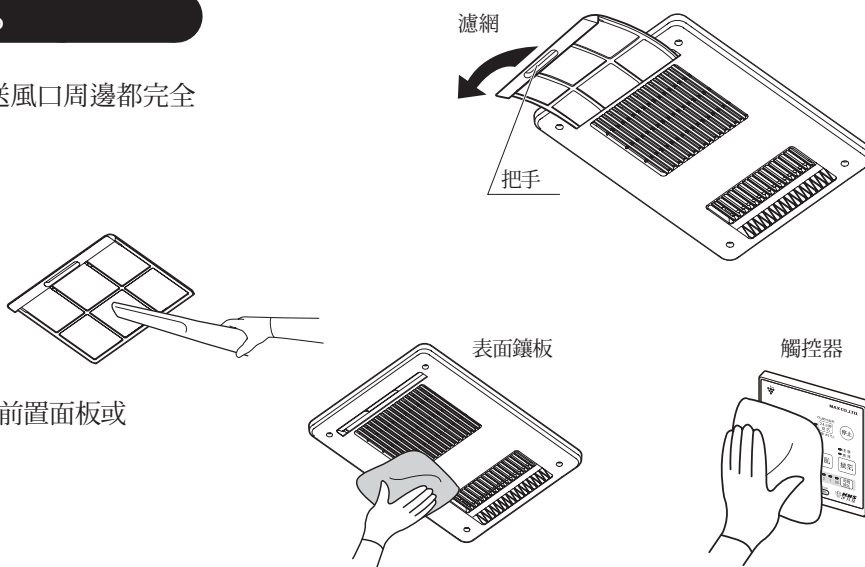

出現明顯髒汙時

- ① 停止運轉並關閉配電盤的電源,俟出風口周邊都完全冷卻為止。
- ② 拉開過濾網把手取出濾網。
- ③ 將過濾網浸泡於適量稀釋過的中性洗劑裏面,再以海綿等柔軟物品輕輕地清洗。
- ④ 沾上適量稀釋的中性洗劑清潔表面鑲板或觸控器的髒汙,再用擰乾的布輕輕地擦拭。
- ⑤ 過濾網照原方式安裝。

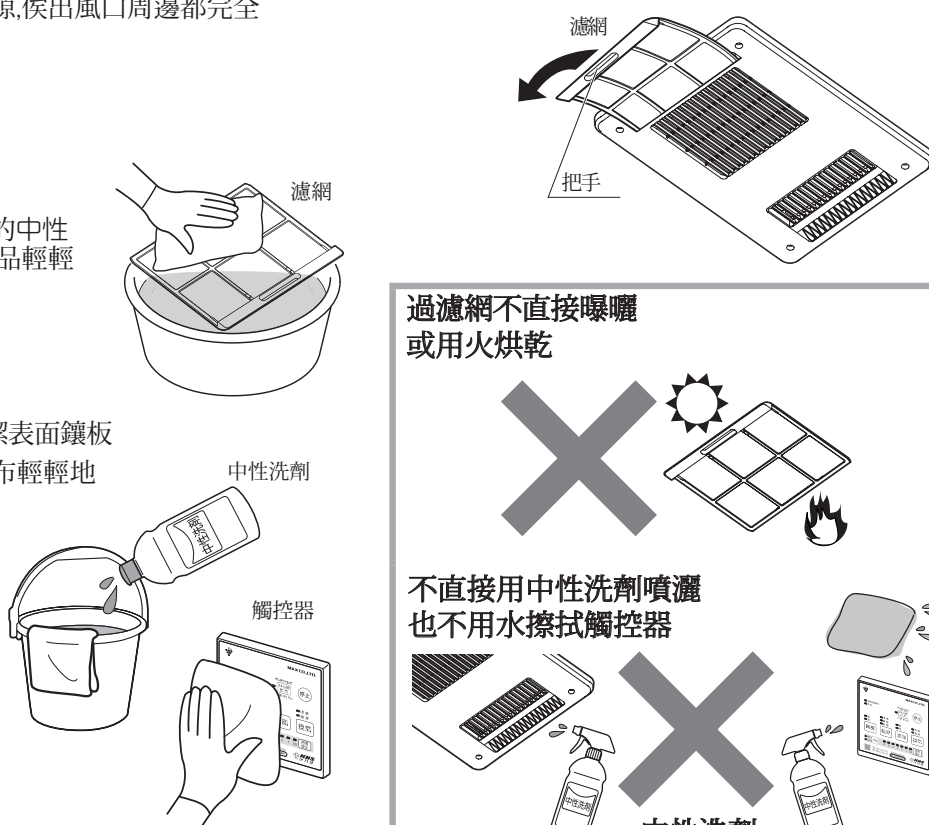

※即使清潔打掃仍無法去除髒汙或破損時,請依照P23的說明方式購買。

疑似故障？

疑似故障時，視故障情況依下列方式點檢・處置。

	狀況	檢查事項	處置方法	參照頁數
觸控器顯示	任一「暖房」「乾燥」「涼風」「換氣」的燈號或數個燈號閃爍時。 (異常報知)	—	配電盤電源『關閉』→『開啟』的狀況無法改善時，請聯絡經銷商。	7
	24小時換氣燈號以外所有的運轉燈號都在閃爍。	—	請按下24小時換氣按鈕。 (如停電後恢復供電時，機器本體會重新設定。)	11
	保養燈號閃爍時。	是否有保養燈號亮燈？(是告知該保養維修了，並非故障的訊號。) ※1	進行保養維修需酌收費。 請聯絡經銷商。	23
	24小時換氣燈號亮燈時，顯示計時。	是否發現24小時換氣之外的運轉燈號也亮燈？ (是其他運轉燈號的計時顯示，並非異常。)	按下停止按鈕，會切換為24小時換氣的運轉模式。	—
	24小時換氣燈號閃爍。	(24小時換氣運轉暫時停止。)	按下24小時換氣按鈕，會啟動24小時換氣模式的運轉。	11
無法運作	即使操作觸控器也沒運作。 (燈號沒亮燈)	是否停電？ 是否關閉配電盤的電源？	恢復供電後，請切換配電盤的電源『關閉』→『開啟』。 請開啟配電盤的電源。	7
	無法操作24小時換氣的運轉和停止。	24小時換氣以外的運轉燈號是否亮燈？	按下停止按鈕讓其他運轉燈號熄燈。	11
	24小時換氣功能無法運作。	24小時換氣燈號是否熄燈或閃爍嗎？	按下24小時換氣按鈕讓24小時換氣燈號亮燈。	11
		請將手貼近吸入口確認是否吸入風量。 (24小時換氣運轉的聲音很小，可能無法以聲音辨識是否運轉。)	—	
聲音	運轉時是否有怪聲或振動。	是否過濾網快要掉落？	請確實地安裝過濾網。	19,20
		是否表面鑲板快要掉落？	請聯絡經銷商。	21
		是否是機器本體所引起的？	請停止所有運轉(包括24小時換氣模式)。如怪聲和振動都消失時，請聯絡經銷商。 如仍有怪聲或振動，可能是其他機器所引起的，請作確認。	21
	運轉開始或停止時會發出「Mishi」等聲響。	(浴室天花板或表面鑲板，因溫度變化膨脹與周遭零件磨擦所發出的聲響，並非性能上有問題。)	—	6
	「乾燥」「暖房」運轉時發出「Kachi」的聲響。	(在運轉開始或中途，加熱片的啟動或停止運作所發出的聲響，並非故障。)	—	6
	運轉聲音比之前大聲。	過濾網是否堵塞？	請進行過濾網的清潔。	19,20
機器本體發出微弱的運轉聲。	24小時換氣燈號是否亮燈？	24小時換氣運轉僅以微弱風量進行換氣，所以運轉的音量小聲。	11	
發出「Wonn」等的聲響。	(機器本體內部切換風路徑的擋板所發出的運作聲響，並非故障。)	—	—	

※1 保養燈號累計機器通電時間，所以每台保養燈號亮燈的時間會有差異，視客戶使用狀況而定。

	狀況	檢查事項	處置方法	參照頁數
暖房	暖房運轉仍感到不暖和。	(身體潮濕時請避免直接朝著風向,可能感覺寒冷。)(暖風是在運轉開始後,才會徐徐地升溫。浴室寒冷時,可能暖風的升溫要花較久的時間。)	—	12
	「暖房」運轉時,從出風口吹出的是不暖和的風(室溫)。	2,3分鐘後,是否吹出暖風?	「暖房」運轉中時,會視浴室溫度自動地啟動或關閉加熱片的運作。即重複持續暖風⇄風(室溫)的模式。如僅送出不暖和的風(室溫)時,請聯絡經銷商。	12
	「暖房」運轉時,側邊出風口沒吹出室溫的風量。	「暖房」運轉時只有暖風從側邊出風口送出。並非異常。	—	12
	「乾燥」運轉時,側邊出風口吹出的風量不暖和。	側邊出風口吹出的室溫風是保持浴室風路徑的循環。	—	13,14
	「暖房」的運轉時間與上次設定不同,為1小時。	是否設定24小時換氣模式?即使設定「暖房」運轉時間為1小時以上,之後進行24小時換氣,運轉時間會回復到1小時。	—	11,12
	「暖房」的運轉時間最多能設定1小時。無法運轉超過1小時以上。	24小時換氣燈號是否閃爍?	按下停止按鈕停止暖房的運轉,持續按壓24小時換氣按鈕達3秒以上,俟24小時換氣燈號熄燈後,請再度設定暖房運轉。	11,12
	「暖房」「乾燥」開始運轉後,無法立即吹出暖風。	暖風開始運轉後,會徐徐地升溫。	—	12,13,14
	洗滌物的乾燥不良。	過濾網是否堵塞?	請清潔過濾網。	19,20
		是否同時使用兩支晾衣吊桿?	同時使用兩支晾衣吊桿時,可能需花費更多乾燥的時間。請使用1支晾衣吊桿。	15
		是否留有浴室門的通風口(百葉窗)?	請打開浴室門的通風口(百葉窗)。	15
請參照「聰明的衣物乾燥方法」。		相關不足的項目請處置。	15	
浴室的乾燥不良。	過濾網是否堵塞?	請清潔過濾網。	19,20	
	浴室門的通風口(百葉窗)是否打開?	請打開浴室門的通風口(百葉窗)。	15	
	請參照「聰明浴室乾燥的方法」。	請按照步驟操作·處置。	18	
	是使用哪種運轉模式?	「24小時換氣」運轉風量微弱,是不適合作為浴室乾燥用。浴室乾燥請設定「清淨換氣」或「標準換氣」的模式運轉。	17,18	
其他	有燒焦味時。	—	請直接停止運轉並切斷配電盤的電源。請聯絡經銷商。	7,22
	運轉中機器本體發出怪聲或臭味,此外,發覺運轉與平常不一樣。	—	請直接停止運轉並切斷配電盤的電源。請聯絡經銷商。	7,22
	從機器本體滴落水滴。	沐浴時是否設定換氣、清淨換氣、24小時換氣的運轉模式?	請停止換氣、清淨換氣、24小時換氣的運轉?	6
		—	沐浴前設定「暖房」或「乾燥」運轉模式,使浴室和機器本體內部乾燥。如仍會滴落水滴,請設定兩小時以上「乾燥」的模式運轉。	
	從機器本體滴落着色的水滴。	(使用沐浴劑等時候,沐浴劑成份會附着在鑲板或濾網,可能會滴落着色的水滴。並非故障。)	沐浴劑成份附着在表面鑲板,用濕布仔細擦拭,附着在過濾網時請輕輕清洗。另倒入沐浴劑時,請停止運轉(24小時換氣的暫時停止)。	6
	從機器本體掉落灰塵。	過濾網是否堵塞?	請清潔過濾網。無法改善時,可能塵埃附着在機器本體內部。請聯絡經銷商。※維修保養·清掃需酌收費用。	6
		(過濾網無法捕捉的微粒塵埃會附着在機器本體內部,並非異常。)		
	「標準換氣」運轉時,兩出風口都會吹出室溫風量。	(可能吹出少量的風量。此為機器本體內部構造的問題。並非性能上有瑕疵。)	—	17
「暖房」運轉時,側邊出風口會吹出室溫風量。	(可能是側邊出風口吹出少量的風量。此為機器本體內部構造的問題。並非性能上有瑕疵。)	—	12	
側邊出風口沒有風量吹出。	使用哪種運轉模式?從側邊出風口吹出風量的模式為: 「乾燥」「涼風」「清淨換氣」。	設定「乾燥」「涼風」「清淨換氣」模式時,出風口沒吹出風量時,請聯絡經銷商。	13,14, 16,17	

依據上述步驟檢查後,倘若有異常或不明點,請洽詢經銷商。

異常置之不理是造成事故的因素,請客戶勿自行修理。

售後服務

修理

委託修理前,務請詳讀P21, 22的「疑似故障?」,再次作確認。

服務的申請

確認後倘若有異常或不明點,請勿自行修理。
請聯絡經銷商或信冠實業(股)公司,電話(02)2712-0868。
洽詢時務請告知下記事項。

1. 品名：浴室暖房・換氣・乾燥機
2. 型號：BS-161H-CX-YS
3. 安裝日期
4. 故障或異常內容(盡可能詳細)
5. 地址・姓名・電話號碼・交通路線(盡可能詳細)

關於保證・維修

- 本使用說明書背頁為保證書。
如保證書所記載,在一定的條件與時間內,如機器發生故障,可獲得免費維修。即使在免費維修期間內如遺失保證書,本公司可能的收修理費用。因此,請妥善保管保證書。
- 超過免費維修保證期間,如需維修,請洽詢本公司。

維修用功能零組件之最低庫存期間

維修用功能零組件之最低庫存期間,為製造停止之後六年。(功能零組件為維持該產品功能所需之零組件。此期間之後,如因缺乏維修用功能零組件,有時會無法維修。此點請諒解。)

保養計劃

「保養」時間一到,保養燈號會閃爍。是通知保養維修時間,並非故障的訊號。

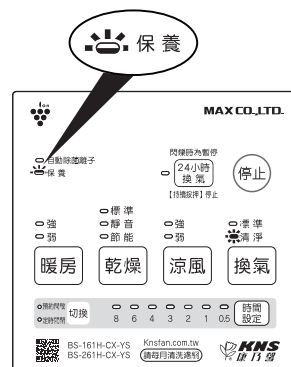

規格・電費概算

品名	搭載除菌離子的浴室暖房・換氣・乾燥機
型號	
重量	5.3 KG
電源	AC110V 60Hz

運轉模式	消耗電力	電費 (1小時運轉)
24小時換氣	16W	約0.034元
暖房 強	1330W	約2.793元
暖房 弱	1210W	約2.541元
換氣 標準	30W	約0.063元
換氣 清淨	46W	約0.097元
乾燥 標準	1220W	約2.562元
乾燥 靜音	1160W	約2.436元
乾燥 風	前半段是送風	50W 約0.105元
	最後30分 加熱片ON	1220W 約1.281元 (30分運轉的費用)
涼風 強	50W	約0.105元
涼風 弱	40W	約0.084元

* 電費以台電一般費率2.1元/Kwh計算

連續使用24小時換氣功能,1個月電費約25元

保證書

承蒙購買本公司商品,非常感謝。
萬一顧客於正常使用下,仍發生機器故障時,本公司會依契約規定實施免費修理。

客 戶	
姓 名	
住 址	
TEL	
經 銷 商	
公 司	
住 址	
TEL	
保 證 期 間	
購買日期	年 月 日起一年內

商 品 名 稱
搭載除菌離子 浴室暖房・換氣・乾燥機
型 號
BS-161H-CX-YS

《免費修理規定》

1. 依照使用說明書、施工說明書正常操作、安裝的情況下,仍於保證期間內發生故障時,由販售商店或本公司免費修理。
2. 惟如安裝地點位於本島以外之離島地區,本公司須收取交通費及其它必要出差費用。
於保證期間內免費修理時,需出示保證書。
3. 如變更住所時,事先與販售商店商談。
4. 此乾燥機為贈品,無法委託本保證書所列之販售商店修理時,請洽本公司。
5. 本保證書僅能用於台灣。(This warranty is valid only in Taiwan.)
6. 本保證書無法補發,故請小心保管。
7. 如於下列狀況進行維修時,即使於保證期間內仍需酌收費用。
 - (a) 因使用不當或不當之修理、改造所產生之故障或損壞。
 - (b) 因裝置場所移動或機器掉落等產生之故障或損壞。
 - (c) 火災、鹽害、地震、風災、水災、煤煙、有腐蝕性等之有害物質、灰塵、打雷、異常氣象、老鼠・鳥・蜘蛛・昆蟲等異物侵入及其他天災地變所引起的故障或損壞。
 - (d) 沒有以使用、施工說明書之方式操作、安裝之情況下而引起故障或損壞。
 - (e) 當作營業用時。
 - (f) 因安裝於車輛、船隻內而產生之故障或損壞時。
 - (g) 因樹脂外觀、生鏽等引起的感覺上的異常,而事實上仍在設計規格範圍內。
 - (h) 沒有按照此乾燥機規定使用電源、電壓時。
 - (i) 沒有出示保證書時。
 - (j) 於本保證書上的購買日、客戶名稱、販售商店填寫欄上並無蓋章或被更改塗寫時。
 - (k) 消耗品更換及保養等費用。

※遵照本保證書所指定的期間、條件,免費修理乾燥機。保證書中並無限制顧客法律上之權利,有關保證期限過後之維修等不明白處,請洽販售商家或本公司。

※有關超過保證期之修理,補修用性能零件保存期限,請詳閱售後服務欄之說明。

進口代理

永聖貿易股份有限公司
台北市南京東路2段125號14樓
TEL:(02)2516-7189

總經銷

信冠實業股份有限公司
台北市民權東路3段191巷105號
TEL:0800-082-258

製造商

マックス株式会社